

Jacobi J13v Flad falstagsten

Natur, Engoberet og Ædelengoberet

Betegnelse:	J13v "Variwell"
Type:	Flad falstagsten
Farver:	Naturrød, Gammelrød, Mørkebrun, Gammelsort, Ædelkobber, Ædelsort samt Grådæmpet lys og mørk
Mål B x L:	266 x 435 mm
Middel dækbredde:	213 mm
Lægteafstand:	326 - 356 mm
Min. taghældning:	16° med undertag (12° m/specielle krav til undertag)
Antal sten pr. m ² :	Ca. 13,0
Vægt pr. stk.:	3,6 kg.
Rygningssten:	F1, F1v, F6v, F9 og F16. Farver - se bagsiden.
Tagstensbinder:	Type 435/115 Rustfri eller 409/H85

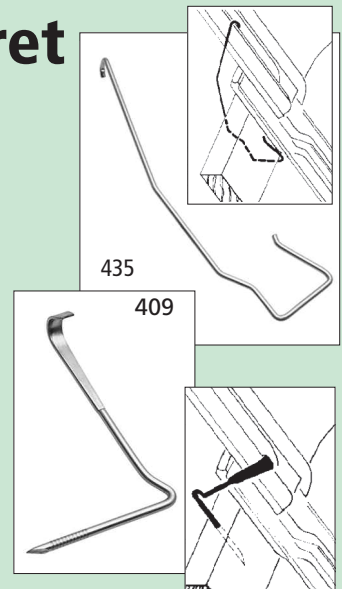

Med vindskedesten

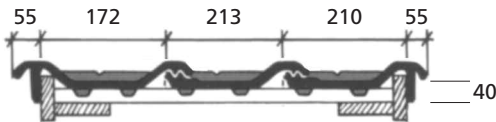

Dobbeltvinget

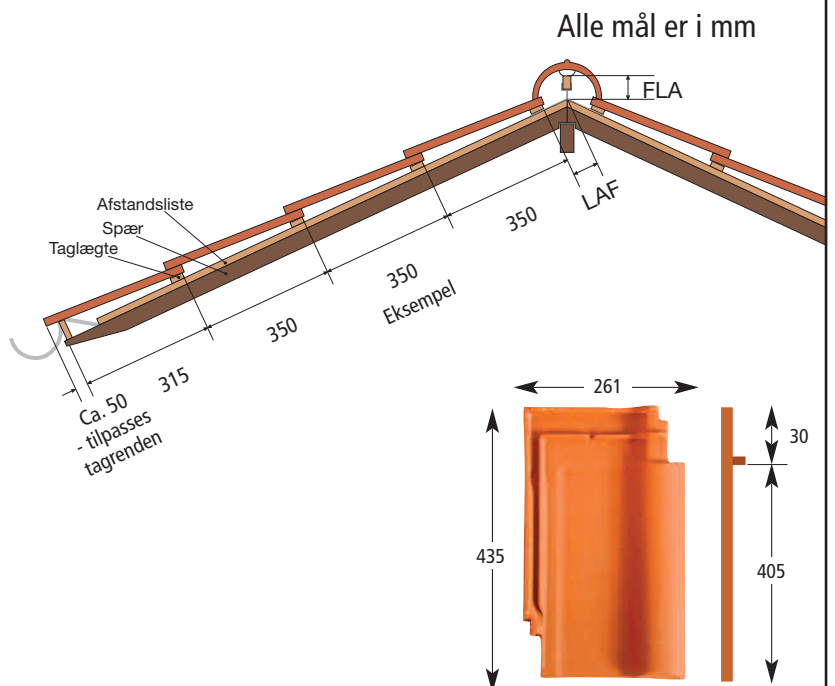
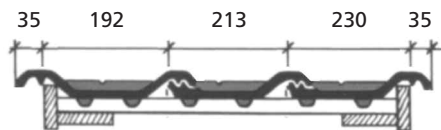

Lægtebehov

Lægtebehov pr. m²: 3,0 lbm

Rygningsopbygning ved forskellige rygningssten og hældninger

Afstand fra kip til øverste lægte (LAF)

Ryg. sten	Taghældning i grader										
	15	20	25	30	35	40	45	50	55	60	65
F1	40	35	75	65	55	50	45	40	35	-	-
F1v	45	45	40	35	30	25	65	60	55	50	-
F6v	55	45	40	35	30	30	25	20	20	-	-
F9	40	40	35	60	60	55	45	40	-	-	-
F16	55	50	45	40	35	35	30	65	65	60	-

Højde på rygningslægte (FLA)

Ryg. sten	Taghældning i grader										
	15	20	25	30	35	40	45	50	55	60	65
F1	120	115	90	90	80	75	70	70	65	-	-
F1v	145	135	130	120	110	105	80	70	65	60	-
F6v	135	130	125	120	105	100	90	85	85	-	-
F9	105	100	95	75	65	55	55	50	-	-	-
F16	125	120	110	105	90	85	80	55	50	45	-

De angivne mål er vejledende og fastlægges endeligt ved prøveoplægning af den aktuelle sending. I øvrigt henvises til "Tegl 36 - oplægning af tegltage"

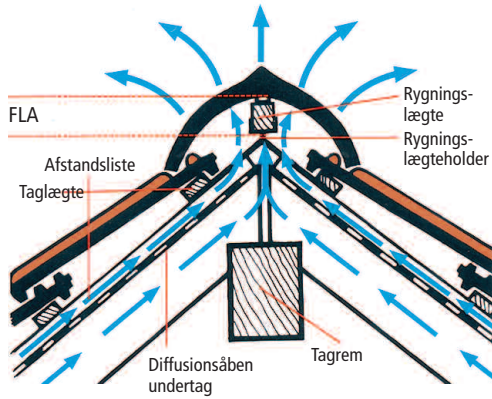

1 Fastgør lægteholderen

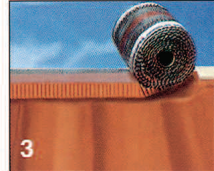

3 Udrul rygningsbåndet



5 Fjern beskyttelsespapiret

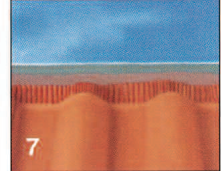

7 Færdiggør rygningen



2 Monter toplægten



4 Rygningsbåndet hæftes fast



6 Bølgesiderne trykkes fast

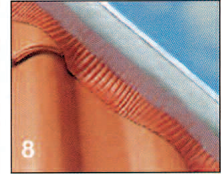

8 Færdiggør grat - LAF og FLA fastlægges ved prøveoplægning

